



“Commercial Kitchen ESP Hood - Electrostatic Precipitator & UVC”



WWW.INCA.VN

HỆ THỐNG XỬ LÝ KHÓI BẾP CÔNG NGHIỆP

Giải pháp chuyên sâu cho tất cả các yêu cầu xử lý khói bếp công nghiệp

GIỚI THIỆU

Công ty TNHH Thương mại Dịch vụ INCA được thành lập vào tháng 07 năm 2019 là một đơn vị bao gồm những kỹ sư môi trường giàu kinh nghiệm và các thành viên trẻ đầy nhiệt huyết, cùng với sự hỗ trợ tích cực của các đối tác chuyên nghiệp, lâu năm trong lĩnh vực công nghệ môi trường. Chúng tôi ngày càng được nhiều quý khách hàng biết đến và tin tưởng hợp tác trong lĩnh vực môi trường.

Với tiêu chí “Giải pháp Việt cho môi trường Việt”, INCA VN là đơn vị sản xuất, phân phối trực tiếp các sản phẩm công nghệ làm sạch môi trường; đơn vị chuyên cung cấp các giải pháp. thiết kế, thi công, bàn giao vận hành và quản lý các hệ thống, dự án trong lĩnh vực môi trường... Hiện tại, chúng tôi đã và đang thực hiện nhiều dự án phục vụ cộng đồng, các tổ chức, doanh nghiệp trong nước và ngoài nước.

Chúng tôi khẳng định “Kinh doanh là sứ mệnh, không phải quyền lợi”, bằng tất cả sự uy tín và năng lực đã được khẳng định, INCA VN cam kết sẽ nỗ lực hết mình vì công việc, trung thành với quyền lợi của khách hàng và từng bước trở thành một doanh nghiệp có giá trị cho xã hội.

THÔNG TIN DOANH NGHIỆP

Công ty TNHH Thương mại Dịch vụ INCA được thành lập theo giấy chứng nhận đăng ký doanh nghiệp số: 0315770845 do Sở Kế hoạch và Đầu tư TP. HCM cấp lần đầu ngày 04 tháng 07 năm 2019.

Trụ sở: 241A/2 Huỳnh Văn Bánh, Phường 11, Quận Phú Nhuận, TP. HCM

Xưởng sản xuất: 49 Tiền Lân 17, Xã Bà Điểm, Huyện Hóc Môn, TP. HCM

Hotline: 0779 080 885 / Điện thoại: 028 22 535 184

Website: inca.vn / inca.com.vn / Email: info@inca.vn

LĨNH VỰC HOẠT ĐỘNG / COMPANY'S SCOPE OF ACTIVITIES



MÁY LỌC KHÓI DẦU TĨNH ĐIỆN DR.AIR KT

Dr.Air Electrostatic Precipitator air filter equipment

3 YEARS ANNIVERSARY



CÔNG NGHỆ LỌC TĨNH ĐIỆN CÔNG NGHIỆP

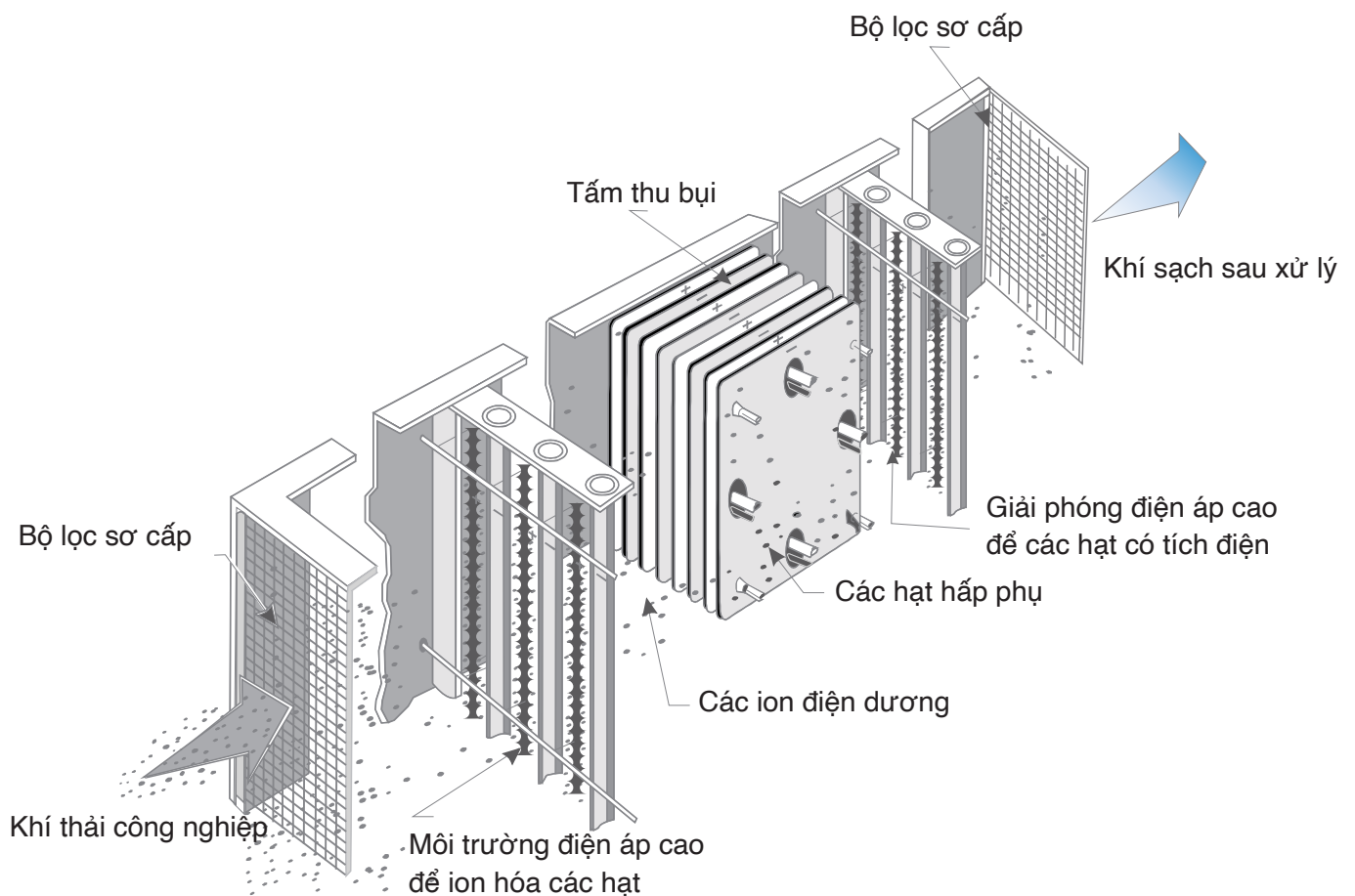

NGUYÊN LÝ CÔNG NGHỆ LỌC TĨNH ĐIỆN HIỆU QUẢ CAO DR.AIR

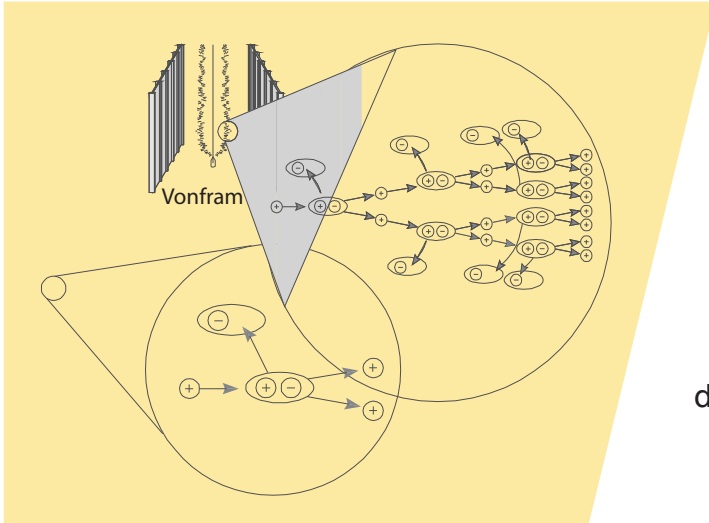

Giai đoạn 1 : Ion hóa các hạt
Dây Vonfram (Wolfram) đóng vai trò cực dương, tạo ra môi trường ion hóa các hạt có trong khí thải thành các hạt mang điện tích dương.

Giai đoạn 2 : Tăng kích thước các hạt ion dương

Quá trình kết hợp giữa các hạt ion dương kích thước nhỏ thành các hạt ion dương có kích thước lớn hơn xảy ra liên tục, ngăn các hạt có điện tích dương bay vô

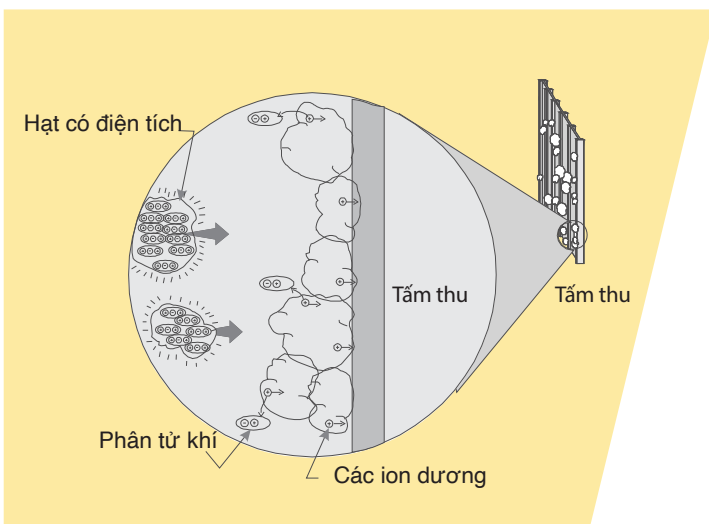
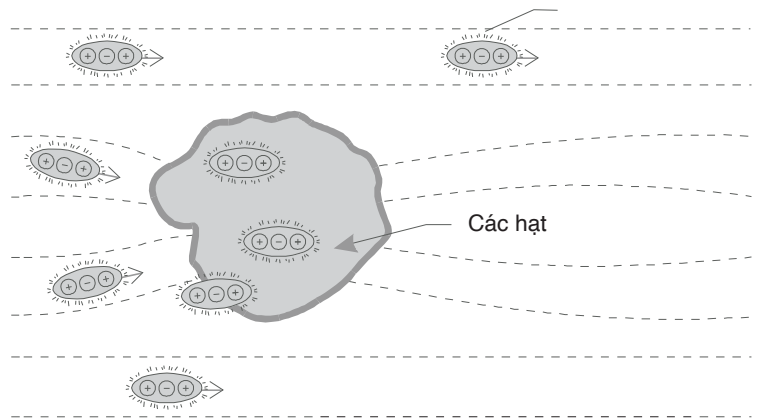

Giai đoạn 3 : Thu gom các hạt
Các hạt nhiễm điện tích dương bị giữ lại bằng các tấm thu cấp điện tích âm bằng lực hút trái dấu.

MÁY LỌC KHÓI DẦU TĨNH ĐIỆN DR.AIR KT

Dr.Air Electrostatic Precipitator air filter equipment

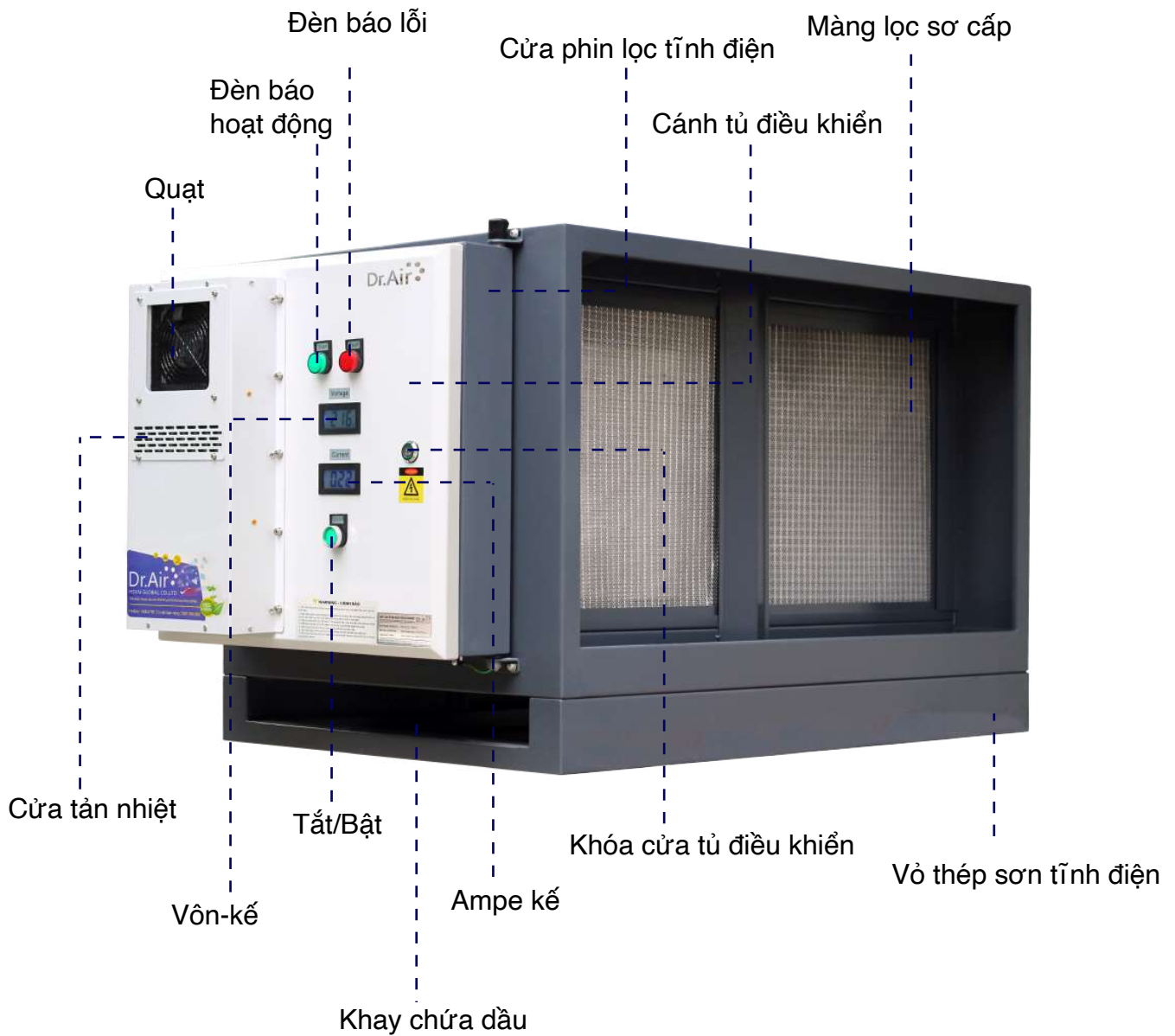

Máy lọc khói dầu tĩnh điện Dr.Air KT4000

Dr.Air Electrostatic Precipitator air filter equipment model KT4000



Model	Dr.Air KT4000	Số phin	1
Lưu lượng	4000m ³ /h	Sợi Vonfram	16
Kích thước	685x750x710mm	Điện áp	220V/50Hz
Chụp hút	470x510mm	Công suất	72W
Phin lọc	362x508x480mm	Độ cản áp	100Pa

Máy lọc khói dầu tĩnh điện Dr.Air KT6000

Dr.Air Electrostatic Precipitator air filter equipment model KT6000



Model	Dr.Air KT6000	Số phin	1
Lưu lượng	6000m3/h	Sợi Vonfram	24
Kích thước	685x950x710mm	Điện áp	220V/50Hz
Chụp hút	670x510mm	Công suất	105W
Phin lọc	362x704x480mm	Độ cản áp	100pa

Máy lọc khói dầu tĩnh điện Dr.Air KT8000

Dr.Air Electrostatic Precipitator air filter equipment model KT8000



Model	Dr.Air KT8000	Số phin	2
Lưu lượng	8000m3/h	Sợi Vonfram	32
Kích thước	685x1265x710mm	Điện áp	220V/50z
Chụp hút	980x510mm	Công suất	145W
Phin lọc	362x508x480mm	Độ cản áp	100PA

Máy lọc khói dầu tĩnh điện Dr.Air KT12000

Dr.Air Electrostatic Precipitator air filter equipment model KT12000



Model	Dr.Air KT12000	Số phin	3
Lưu lượng	12000m3/h	Sợi Vonfram	48
Kích thước	685x1775x710mm	Điện áp	220V/50Hz
Chụp hút	1495x510mm	Công suất	170W
Phin lọc	362x508x480mm	Độ cản áp	150pa

Máy lọc khói dầu tĩnh điện Dr.Air KT16000

Dr.Air Electrostatic Precipitator air filter equipment model KT16000



Model	Dr.Air KT16000	Số phin	4
Lưu lượng	16000m ³ /h	Sợi Vonfram	64
Kích thước	685x1265x1420mm	Điện áp	220V/50Hz
Chụp hút	980x1220mm	Công suất	200W
Phin lọc	362x508x480mm	Độ cản áp	200pa

Máy lọc khói dầu tĩnh điện Dr.Air KT24000

Dr.Air Electrostatic Precipitator air filter equipment model KT24000



Model	Dr.Air KT24000	Số phin	6
Lưu lượng	24000m ³ /h	Sợi Vonfram	96
Kích thước	1775x1370x710mm	Điện áp	220V/50H
Chụp hút	1495x510mm	Công suất	z
Phin lọc	362x508x480mm	Độ cản áp	340W

Máy lọc khói dầu tĩnh điện Dr.Air KT32000

Dr.Air Electrostatic Precipitator air filter equipment model KT32000



Model	Dr.Air KT32000	Số phin	8
Lưu lượng	32000m ³ /h	Sợi Vonfram	128
Kích thước	1370x1265x1320mm	Điện áp	220V/50H
Chụp hút	980x1120mm	Công suất	z
Phin lọc	362x508x480mm	Độ cản áp	400W

MÁY LỌC KHÍ DẦU TĨNH ĐIỆN NION

Nion Electrostatic Precipitator air filter equipment

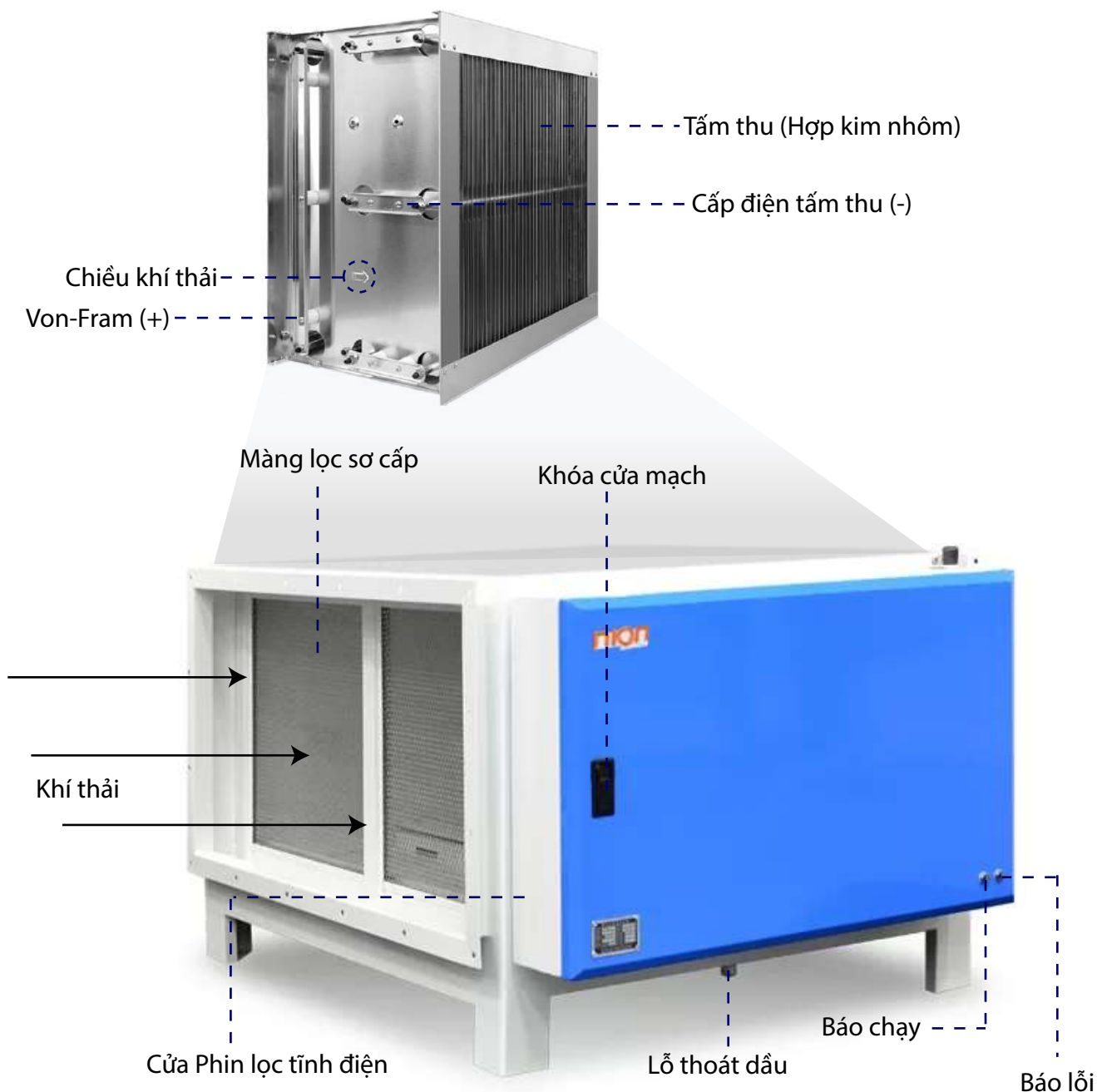

NGUYÊN LÝ HOẠT ĐỘNG

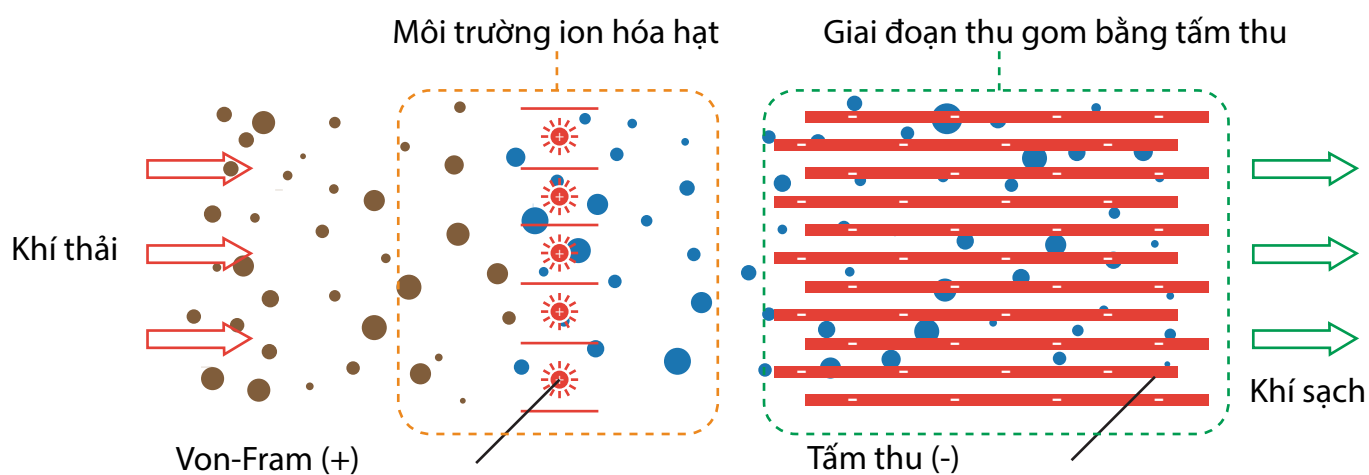

MÁY LỌC KHÓI DẦU TĨNH ĐIỆN NION

Nion Electrostatic Precipitator air filter equipment

Model	Lưu lượng	Số phin	Kích thước (mm) (LxWxH)	Kích thước chụp (mm) (WxH)	Công suất (W)
Nion 4000	4000 m3/h	1	680x880x705	620x485	220V/50Hz/48
Nion 6000	6000 m3/h	1	980x680x705	420x485	220V/50Hz/72
Nion 8000	8000 m3/h	1	980x880x705	620x485	220V/50Hz/98
Nion 12000	12000 m3/h	2	980x1195x720	955x480	220V/50Hz/152
Nion 16000	16000 m3/h	2	993x863x1280	610x1060	220V/50Hz/195
Nion 24000	24000 m3/h	4	980x1195x1300	957x1060	220V/50Hz/305
Nion 32000	32000 m3/h	4	980x1590x1300	1350x1060	220V/50Hz/388
Nion 40000	40000 m3/h	6	980x1905x1300	1665x1060	220V/50Hz/496
Nion 60000	60000 m3/h	9	972x1905x1990	1645x1640	220V/50Hz/720



HỆ THỐNG LỌC TĨNH ĐIỆN RAMA

Commercial ESP Manufacturer - Rama Electrostatic Air Filter

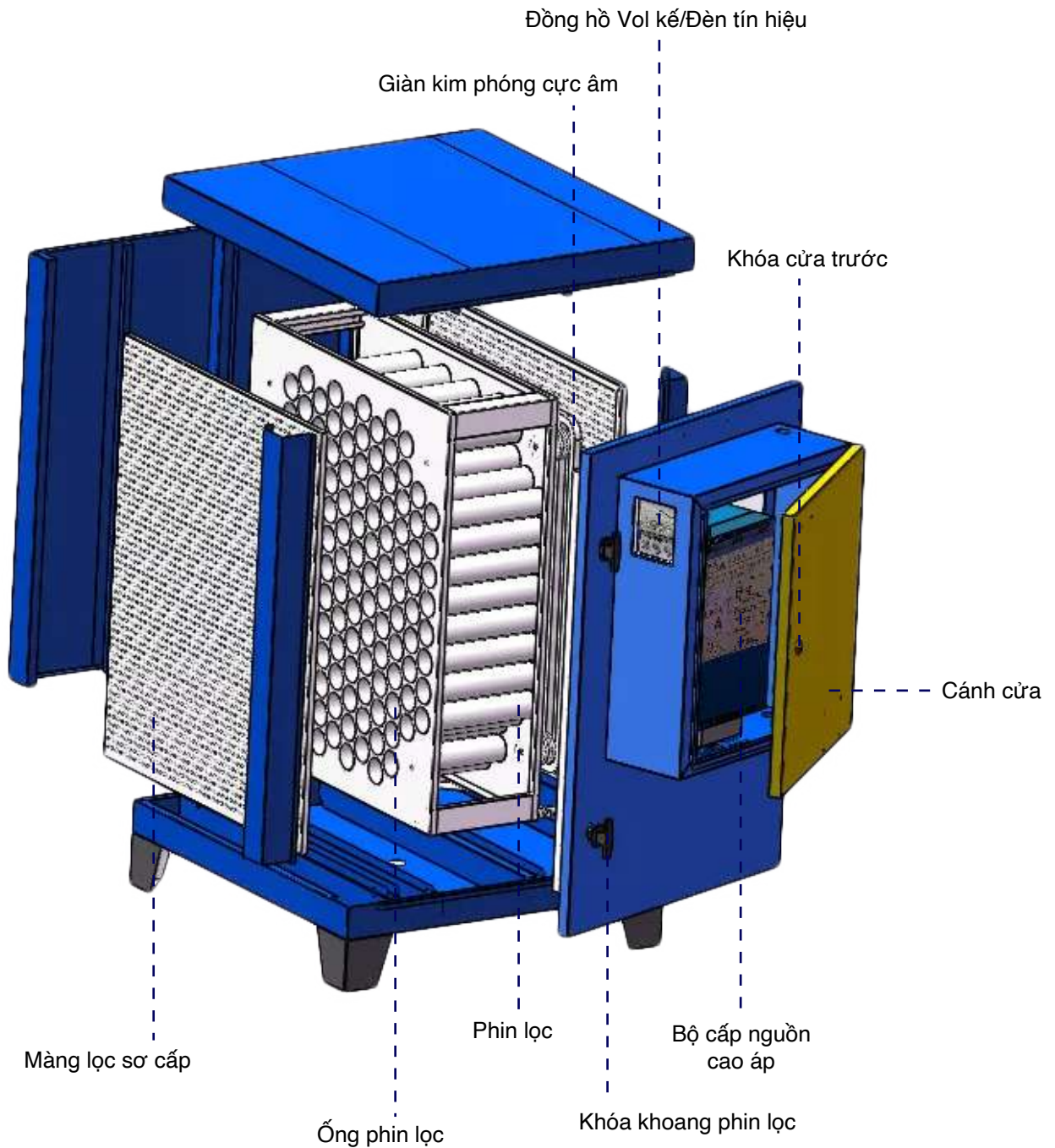

MÔ PHÒNG NGUYÊN LÝ HOẠT ĐỘNG / Electrostatic Precipitator

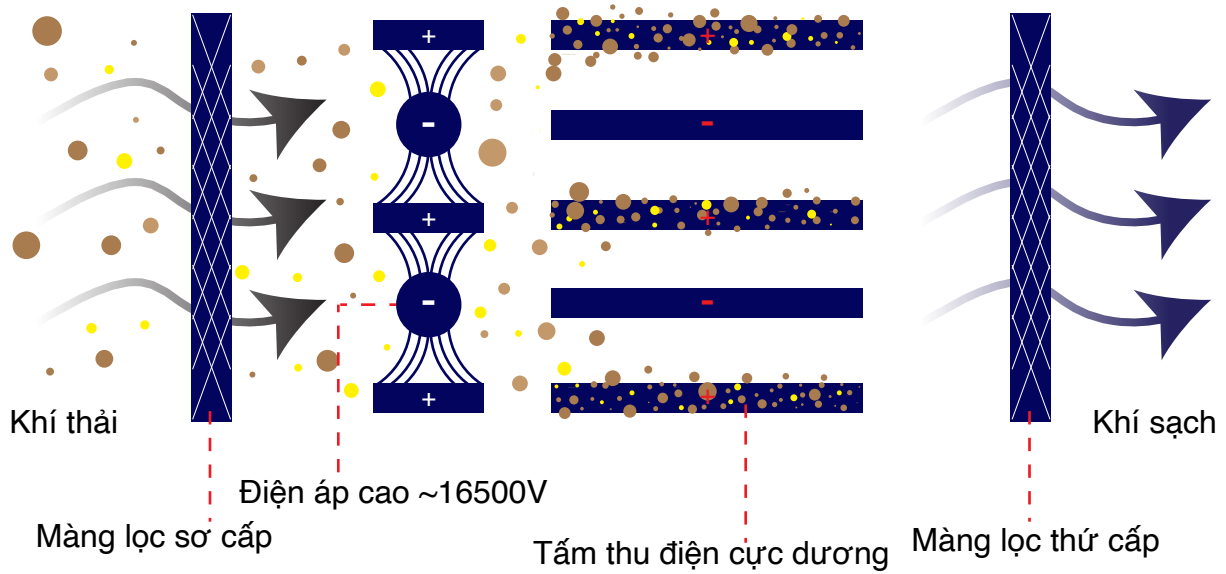

SƠ ĐỒ & NGUYÊN LÝ LỌC TĨNH ĐIỆN CÔNG NGHIỆP

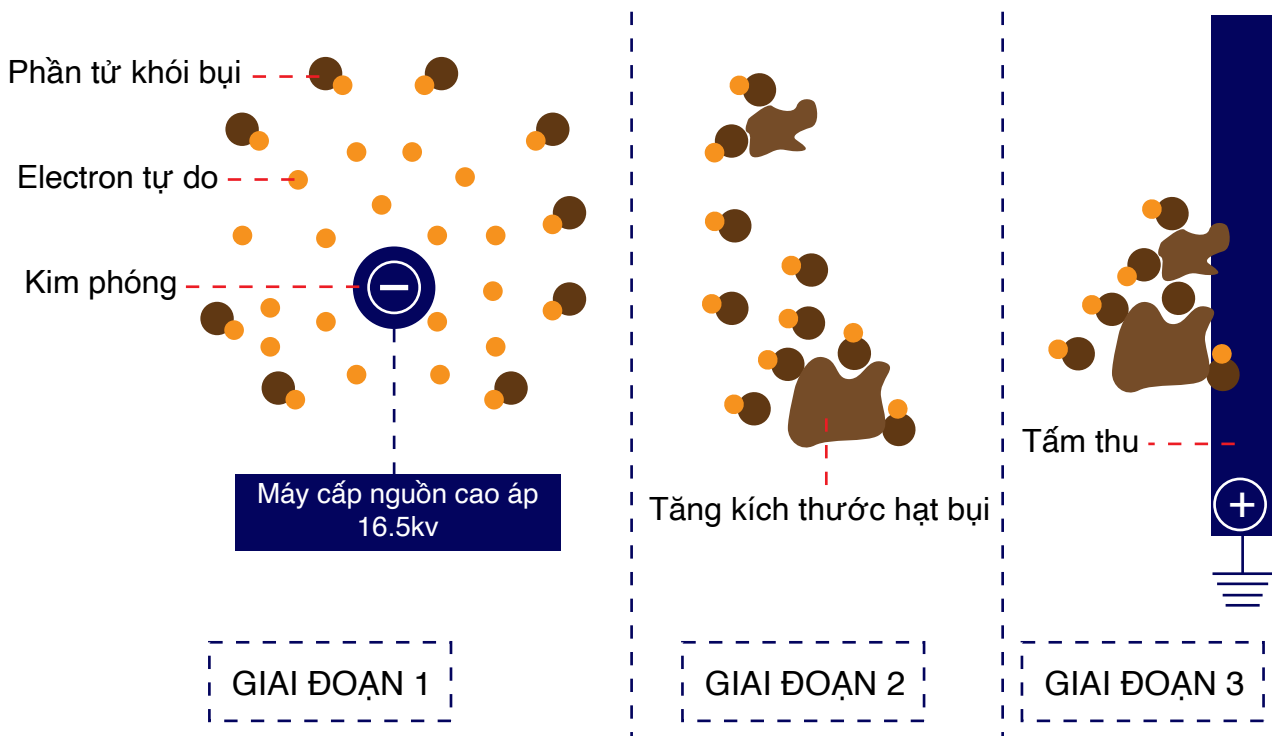

ỨNG DỤNG

- Xử lý khói, lọc dầu & bụi, thành phần trong khí thải công nghiệp.
- Hệ thống xử lý khói bếp công nghiệp, bếp ăn tập thể, nhà hàng.
- Lọc khói bụi khí thải công nghiệp.
- Xử lý khí thải rang xay cafe
- Xử lý thải CNC, máy cắt Laser.
- Hệ thống lọc khí cấp đầu vào, hệ thống HVAC, khí tươi nhà xưởng.

MÁY LỌC TĨNH ĐIỆN RAMA R / RAMA-R Electrostatic Precipitator

Model	Lưu lượng	Kích thước (mm)	Kích thước chụp (mm)	Công suất (W)
Rama R-4000	4000 m3/h	700x890x820	525x585	220V/50Hz/450
Rama R-6000	6000 m3/h	700x945x880	580x645	220V/50Hz/550
Rama R-8000	8000 m3/h	700x965x1060	600x825	220V/50Hz/750
Rama R-10000	10000 m3/h	700x1490x820	1125x585	220V/50Hz/850
Rama R-12000	12000 m3/h	700x1605x880	1240x645	220V/50Hz/900
Rama R-16000	16000 m3/h	700x1635x1060	1270x825	220V/50Hz/1000
Rama R-20000	20000 m3/h	700x1605x1620	1240x1385	220V/50Hz/1200
Rama R-25000	25000 m3/h	700x2090x1500	1725x1265	220V/50Hz/1300
Rama R-30000	30000 m3/h	700x1635x1980	1270x1745	220V/50Hz/1350
Rama R-36000	36000 m3/h	700x2265x1620	1900x1385	220V/50Hz/1500
Rama R-42000	42000 m3/h	700x2310x1980	1945x1745	220V/50Hz/1600
Rama R-56000	56000 m3/h	700x2265x2360	1900x2125	220V/50Hz/1700



LẮP ĐẶT MÁY LỌC KHÓI DẦU TĨNH ĐIỆN

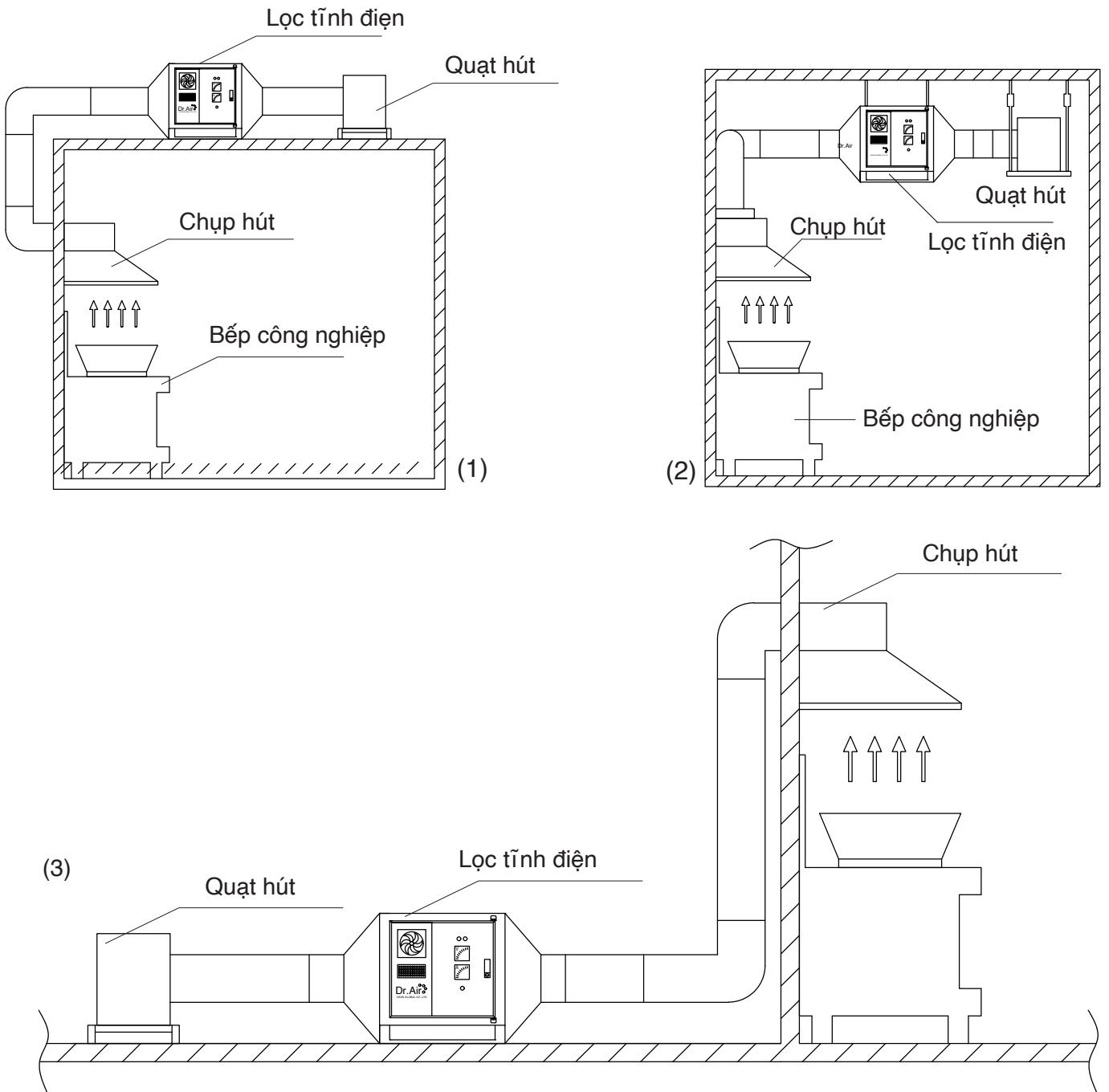

Mô hình lắp đặt máy lọc khói dầu tĩnh điện Dr.Air KT

Mô hình 1 lắp trên trần; Mô hình 2 treo trần; Mô hình 3 lắp đặt Dr.Air KT mặt đất

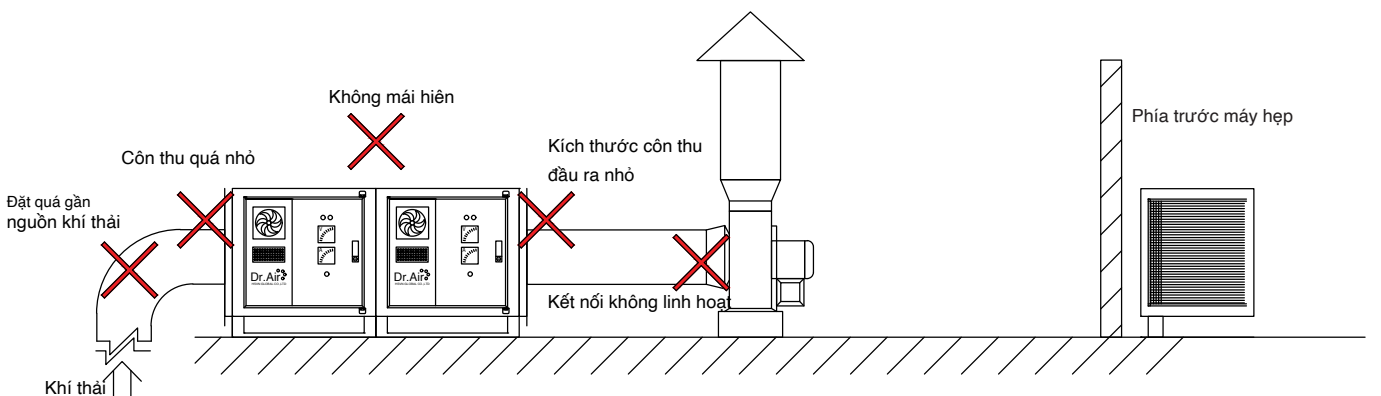

Những lỗi thường gặp & nên tránh khi lắp đặt máy lọc khói dầu tĩnh điện

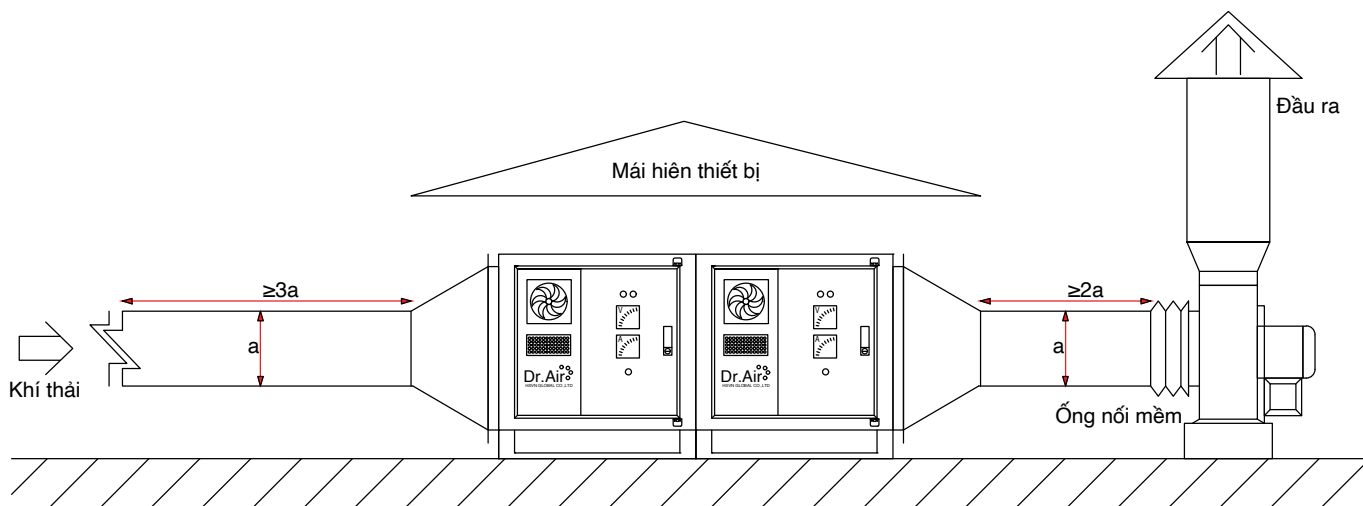

Mô hình lắp đặt máy lọc khói dầu tĩnh điện đúng cách

SO SÁNH CÔNG NGHỆ LỌC KHÓI TĨNH ĐIỆN

YẾU TỐ SO SÁNH	THÁP HẤP THỤ	THÁP HẤP PHỤ	KHUYẾN DÙNG	
			Dr.Air KT	UV
Xử lý khói	Giảm	Tốt	Tốt	Không
Khử mùi	Giảm	Tốt	Không	Tốt
Lọc dầu	Giảm	Không	Tốt	Không
Không gian	Lớn	Trung bình	Trung bình	Trung bình
Tái sử dụng	Có	Không	Có	Có
Bảo trì	Có	Có	Có	Có
Kỹ thuật	Không	Không	Không	Không
Tích hợp	Có	Có	Module	Module
Tuổi thọ	>10 năm	-	>10 năm	8000 - 10000 giờ
Chi phí	Trung bình	Cao	Thấp	Cao
Yêu cầu khác	Không	Thay thế Carbon	Nhiệt độ, độ ẩm	Nhiệt độ & độ ẩm
Đánh giá	★★	★★★★	★★★★★★	★★

Máy lọc khói dầu tĩnh điện có thể kết hợp với các nên tảng công nghệ khác bao gồm tháp hấp thụ, tháp hấp phụ carbon, hay kết hợp UV hoặc công nghệ Ozone để khử mùi, giảm bụi & hạ nhiệt. Đảm bảo khí thải đủ điều kiện khi đi qua hệ thống lọc tĩnh điện.

MÁY UV CÔNG NGHIỆP XỬ LÝ KHÍ DR.AIR

Dr.Air UV Photolysis Exhaust Gas Treatment Equipment



MÔ TẢ CÔNG NGHỆ XỬ LÝ MÁY UV CÔNG NGHIỆP DR.AIR UV

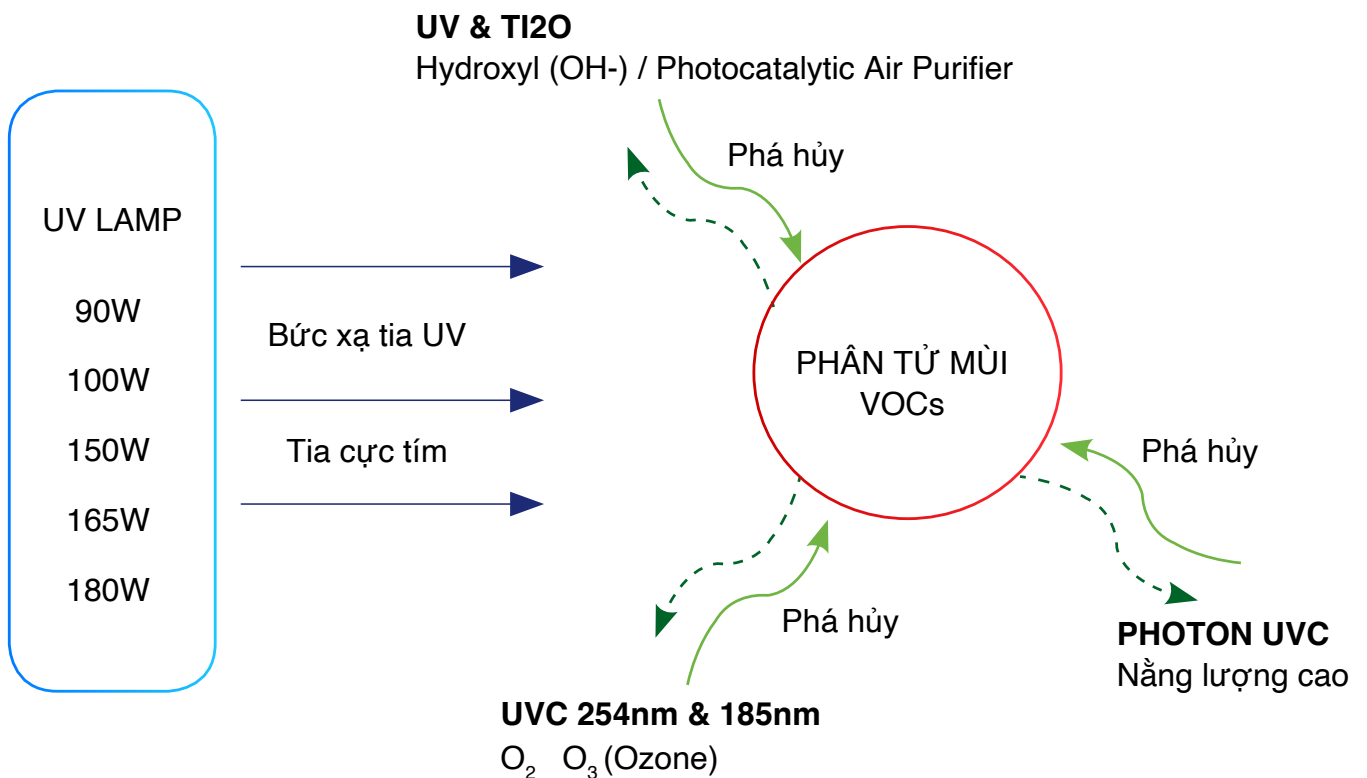

MÁY UV CÔNG NGHIỆP XỬ LÝ KHÍ KHÓI BẾP DR.AIR

Dr.Air UV Photolysis Exhaust Gas Treatment Equipment

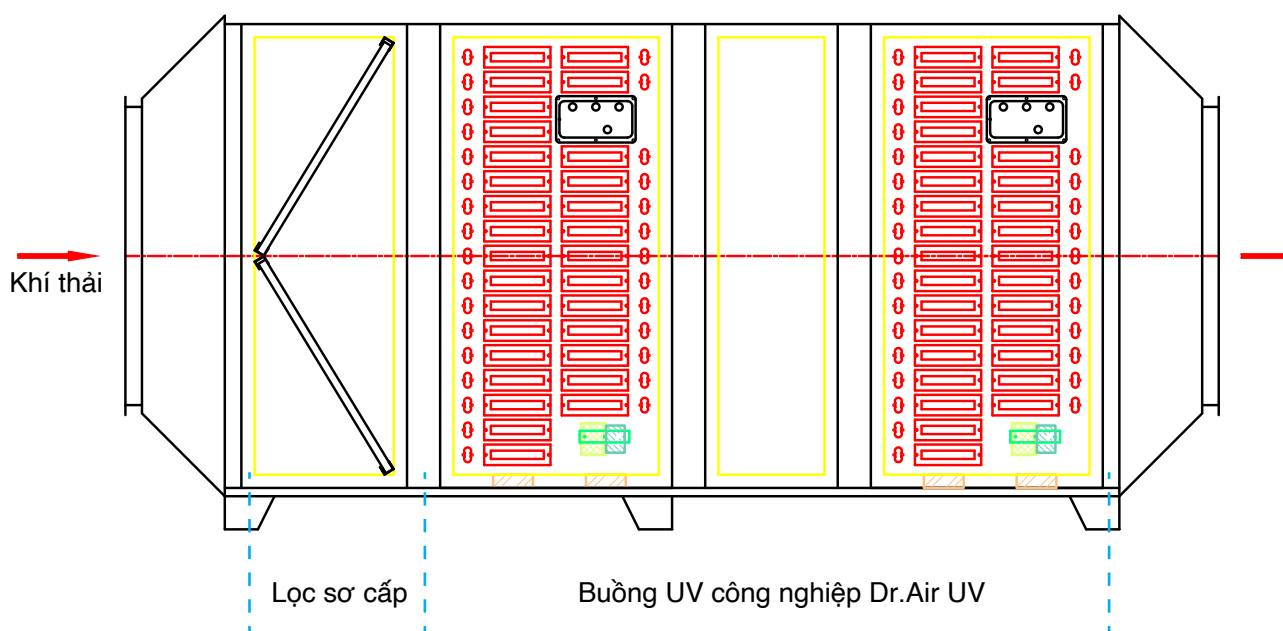

BẢNG THÔNG SỐ KỸ THUẬT MÁY UV CÔNG NGHIỆP DR.AIR UV

Model	Dr.Air UV-3K	Dr.Air UV-5K	Dr.Air UV-10K	Dr.Air UV-20K
Chất liệu	Inox 201	Inox 201	Inox 201	Inox 201
Đèn UV	10 bóng	15 bóng	31 bóng	60 bóng
Công suất	3000 m3/h	5000 m3/h	10000 m3/h	20000 m3/h
Điện áp	220V/50Hz	220V/50Hz	220V/50Hz	220V/50Hz
Công suất điện	1.5 kW	2.25 kW	4.65 kW	9 kW
Kích thước	1600x1200x1160mm	1800x1200x1160mm	1800x1200x1560mm	3400x1200x1850mm
Mặt bích	Φ300	Φ300	Φ600	Φ800
Độ cản áp	≤150 Pa	≤150 Pa	≤150 Pa	≤150 Pa

TƯ VẤN THIẾT KẾ MÁY UV CÔNG NGHIỆP DR.AIR UV THEO YÊU CẦU

Model	Dr.Air UV-40K	Dr.Air UV-50K	Dr.Air UV-60K
Chất liệu	Inox 201	Inox 201	Inox 201
Đèn UV	110 bóng	120 bóng	14 bóng
Công suất	40000 m3/h	50000 m3/h	60000 m3/h
Điện áp	380V/50Hz	380V/50Hz	380V/50Hz
Công suất điện	16.5 kW	18 kW	21 kW
Kích thước	5100x1930x2150mm	4900x2000x2150mm	5800x1850x2500mm
Mặt bích	Φ1100	Φ1200	Φ1400
Độ cản áp	≤150 Pa	≤150 Pa	≤150 Pa

MÁY UV CÔNG NGHIỆP XỬ LÝ KHÍ KHÓI BẾP DR.AIR

UV Photo-Oxidation + Activated Carbon Adsorption Machine



Màng lọc sơ cấp

Buồng UV công nghiệp Dr.Air UV

Hấp phụ Carbon

Model	CBUV-5K	CBUV-10K	CBUV-15K	CBUV-20K
Công suất	5000m3/h	10000m3/h	15000m3/h	20000m3/h
Kích thước	1800x1200x1160mm	2900x1200x1560mm	3800x1200x1560mm	4250x1200x1850mm
Mặt bích	400mm	600mm	700mm	800mm
Bóng UV	15	31	46	60
Công suất bóng	150 w/bóng	150 w/bóng	150 w/bóng	150 w/bóng
Số ngăn Carbon	2	3	3	4
Công suất điện	2.25kw	4.65kw	6.9kw	9kw
Điện áp	220V/50Hz	220V/50Hz	220V/50Hz	220V/50Hz

TƯ VẤN THIẾT KẾ MÁY UV CÔNG NGHIỆP DR.AIR UV THEO YÊU CẦU

Model	CBUV-30K	CBUV-40K	CBUV-50K	CBUV-60K
Công suất	30000m3/h	40000m3/h	50000m3/h	60000m3/h
Kích thước	5100x1930x1850mm	5100x1930x2150mm	5724x2000x2150mm	5800x1850x2500mm
Mặt bích	1000mm	1100mm	1200mm	1400mm
Bóng UV	90	110	120	140
Công suất bóng	150 w/bóng	150 w/bóng	150 w/bóng	150 w/bóng
Số ngăn Carbon	4	8	8	12
Công suất điện	13.5kw	16.5kw	18kw	21kw
Điện áp	220V/50Hz	220V/50Hz	220V/50Hz	220V/50Hz

MÁY THỔI KHÍ OZONE CÔNG NGHIỆP DR.OZONE DK

Dr.Ozone – No.1 Ozone Machine Manufacturer And Supplier



Model	Công suất xử lý	Công suất điện	Điện áp	Áp lực gió
Dr.Ozone DK20	4000 - 6000 m3/h	600W	220V/50Hz	1.3kpa
Dr.Ozone DK40	6000 - 10.000 m3/h	800W	220V/50Hz	1.3kpa
Dr.Ozone DK60	10.000 - 15.000 m3/h	1000W	220V/50Hz	1.3kpa

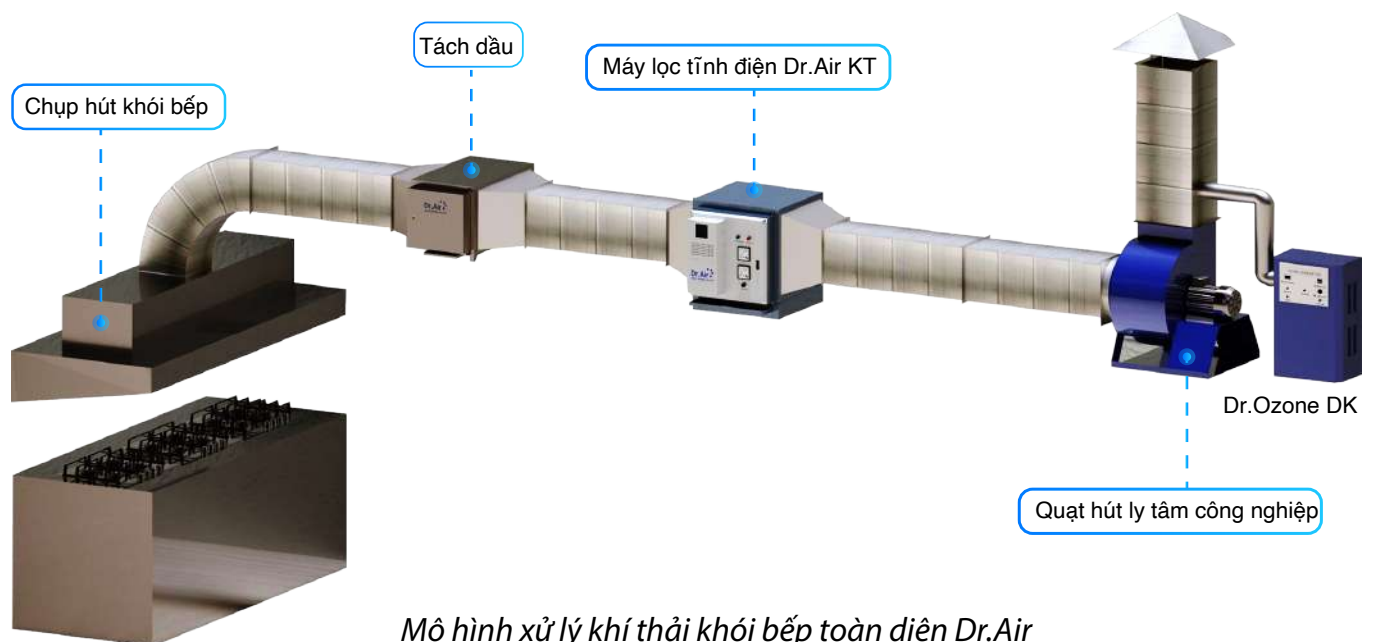

Mô hình xử lý khí thải khói bếp toàn diện Dr.Air

TUM HÚT MÙI KHÓI BẾP TÍCH HỢP SẴN HỆ THỐNG XỬ LÝ KHÓI MÙI

Electrostatic Precipitator & UV Photolysis Exhaust Gas Treatment Equipment

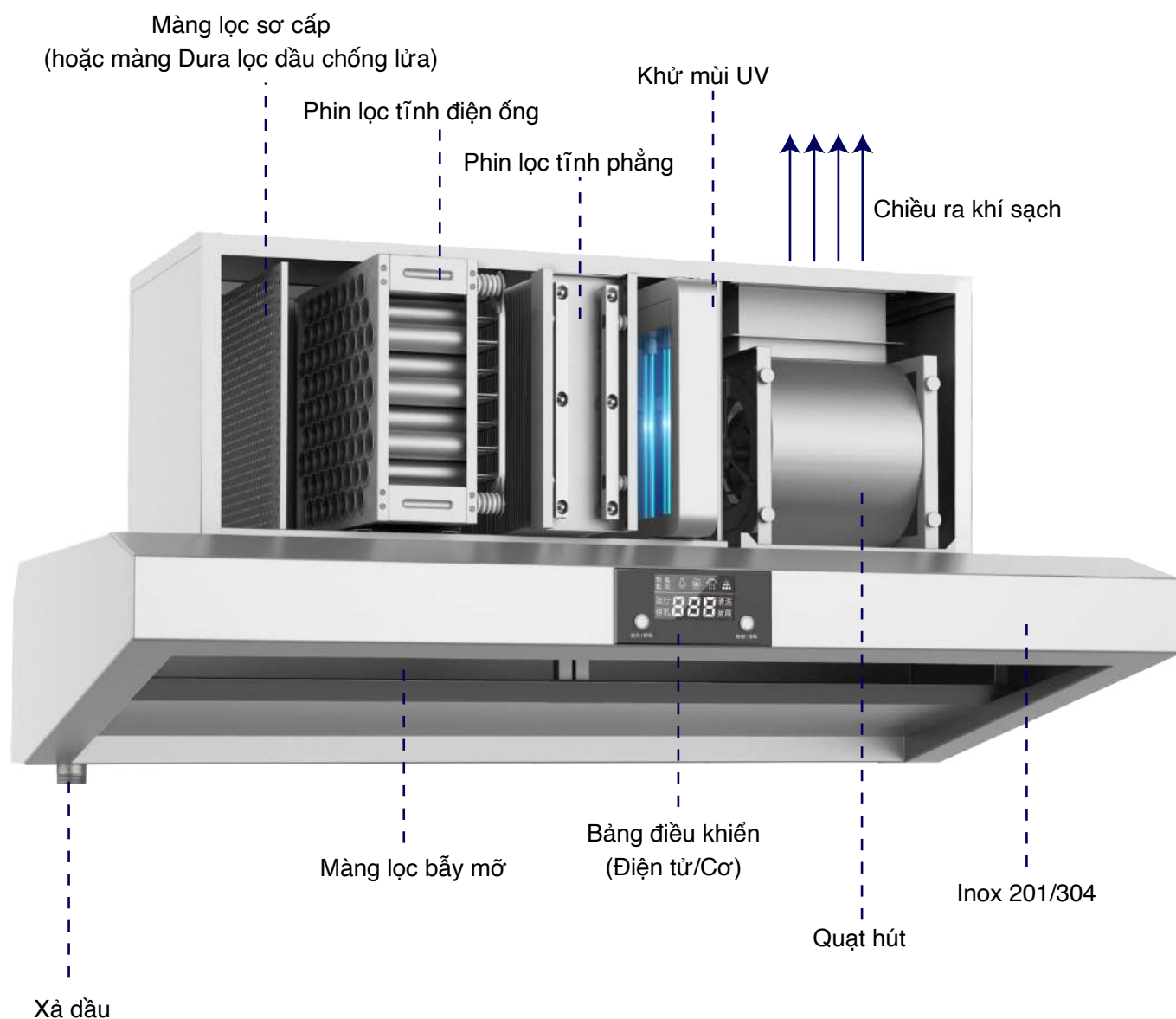

THIẾT KẾ TRỰC TIẾP THEO YÊU CẦU

Model		Dr.Air CH3200	Dr.Air CH4000	Dr.Air CH5000
Lưu lượng	m3/h	3200m3/h	4000	5000
Cản áp	Pa	100	115	115
Kích thước ống gió	mm	375x335	375x335	375x335
Kích thước thiết bị	mm	1600x1100x775	2000x1100x775	2400x1100x775
Điện áp		220V/50HZ	220V/50Hz	220V/50Hz
Công suất	W	1250W	1350	1700
UV		Có	Có	Có
Số phin	Chiếc	2	2	2

KHÁCH HÀNG & ĐỐI TÁC DỰ ÁN



TẠI INCA, CHÚNG TÔI TẬP TRUNG TỐI ĐA VÀO LỢI ÍCH CỦA KHÁCH HÀNG.

Inca Việt Nam tự hào vì đã, đang và sẽ liên tục đồng hành cùng nhiều khách hàng lớn và đối tác uy tín. Họ yên tâm khi đồng hành cùng chúng tôi.



McDonald's The Grace - TPHCM



Khách sạn December - Khánh Hòa



Nova Hill Resort - Mũi Né



Nhà hàng Em - Landmark



Diamond Plaza - TP Hồ Chí Minh



Rang Cafe - TP HCM



Dự án Sun Group



Framas Vietnam Ltd - Bình Dương



Vincom Plaza Lê Thánh Tôn



Bitexco Bến Nghé



Cơm Tấm tại Phú Nhuận



Cơm tấm Di Ứt - TP. HCM



Xay bột khô - TP.HCM



ECCO - Bình Dương



Estella Place 88 Song Hành



Pizza4PS LOTTE Mart



Bếp ăn siêu thị Lê Quang Định



The East Gate - Bình Dương

QUY TRÌNH TRIỂN KHAI DỰ ÁN

Project Implementation Overview - Project Management



CHÍNH SÁCH BÁN HÀNG & HỖ TRỢ SAU BÁN HÀNG

Trong vai trò là doanh nghiệp đi đầu trong lĩnh vực xử lý khí thải bằng nền tảng công nghệ tiên tiến trên thế giới như lọc bụi tĩnh điện (Electrostatic Precipitation Filter), UV (UV Photolysis Exhaust Gas Treatment Equipment), Diesel Oxidation Catalysts DOC,... Inca Việt Nam cam kết mang đến sản phẩm chất lượng tốt nhất, dịch vụ sau bán hàng tốt nhất.

Đội ngũ kỹ thuật hỗ trợ 24/24

Phòng chăm sóc khách hàng & kỹ thuật viên của Inca cam kết hỗ trợ khách hàng, đối tác 24/24, cung cấp giải pháp xử lý phù hợp, hỗ trợ xử lý lỗi phát sinh từng dự án, khắc phục sự cố nhanh nhất trong 48h.

Bảo hành dài hạn

Inca cung cấp các gói bảo hành dài hạn từ 1 - 3 năm. Chính sách bảo hành minh bạch, Inca sửa chữa miễn phí trong thời gian bảo hành với lỗi đến từ sản phẩm của chúng tôi.

Bảo trì vĩnh viễn

Inca cam kết hỗ trợ bảo trì cho các dự án, sản phẩm trong & ngoài thời gian bảo hành. Ưu điểm của chúng tôi là sẵn sàng linh phụ kiện để hỗ trợ nâng cấp cho khách hàng ngay lập tức.

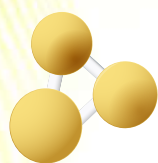

INCA
technology for life

CÔNG TY TNHH THƯƠNG MẠI DỊCH VỤ INCA

INCA TRADING SERVICE COMPANY LIMITED

Hotline : 0779080885 | Website : www.inca.vn | Email : info@inca.vn

Mã số thuế : 0315770845 (Chi cục Thuế Quận Phú Nhuận)

Miền Nam : 241A/ 2 Huỳnh Văn Bánh, Phường 11, Quận Phú Nhuận, Tp. Hồ Chí Minh

Xưởng : 49 Tiền Lân 17, Xã Bà Điểm, Huyện Hóc Môn, Tp. Hồ Chí Minh

Miền Bắc : Số 30, Cụm công nghiệp Trường An, X.An Khánh, H.Hoài Đức, TP.Hà Nội